



CORDLESS TELEPHONE

MODEL: O201, O202, O203 AND O204



Quick start guide / Guía de inicio rápido / Guia de início rápido /
Guide de démarrage rapide / Guida rapida / Schnellstartanleitung /
Snelstartgids

Dit boekje biedt u de snelstartinformatie van uw O2 digitale draadloze telefoon. Voor een volledige uitleg van alle functies en instructies verwijzen wij u naar de Gebruikershandleiding die verkrijgbaar is zoals beschreven op de onderste bladzijde van dit boekje.

Inhoud in de doos



Handset met een standaard antenne en riemclip

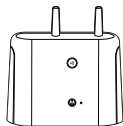

Basisstation

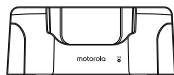

Oplader



Voedingsadapters voor het basisstation en de oplader



Snelstartgids



Oplaadbaar Ni-MH batterijpak



Schroeven en pluggen voor wandmontage



Antenne voor lange afstand



Telefoon snoer

Belangrijk

Gebruik uitsluitend het meegeleverde telefoonsnoer.

Waarschuwing! Gebruik alleen het goedgekeurde oplaadbare Ni-MH batterijpak (750 mAh) dat bij uw O2 is geleverd.

Als u een O2 meervoudig pakket hebt gekocht, dienen ook de volgende items aanwezig te zijn:

- Draadloze handset en oplader
- 1 x oplaadbaar Ni-MH batterijpak
- Voedingsadapter voor de oplader

2. Aan de slag

De antenne vervangen

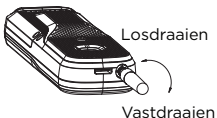

Om de antennes te verwisselen dient u eenvoudig de standaard bereik antenne tegen de klok in los te draaien en te vervangen door de lange bereik antenne.

Schroef de antenne tegen de klok in los wanneer het scherm naar u toe gericht is.



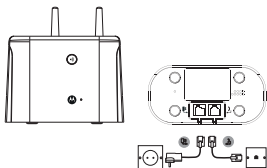

Het basisstation aansluiten

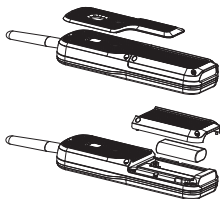
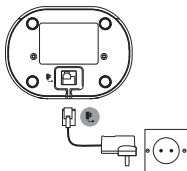

1. Steek het telefoonsnoer in de aansluiting gemarkeerd met  aan de onderzijde van het basisstation.
2. Steek de voedingsadapter in de aansluiting gemarkeerd met  aan de onderkant van het basisstation en steek het andere uiteinde in het stopcontact. De LED in  zal groen oplichten en u zult een bevestigingstoon horen.

De oplader aansluiten en de handset opladen



1. Steek de voedingsadapter in de aansluiting gemarkeerd met  aan de onderzijde van de oplader en steek het andere uiteinde in het stopcontact.
2. Het 750mAh Ni-MH batterijpak is al geïnstalleerd. Indien u deze voor de eerste keer oplaadt plaats de handset dan minimaal onafgebroken 16 uur in de oplader.
3. Wanneer de handset volledig is opgeladen verschijnt het symbool  continue in de display. In de display worden de tijd en het handsetnummer getoond om aan te geven dat deze bij het basisstation is aangemeld.

3. Uw telefoon leren kennen

Overzicht van uw handset

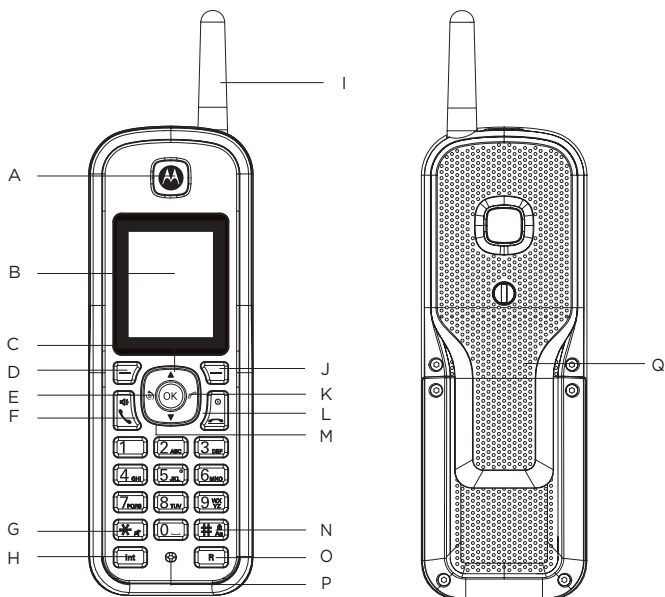

A Hoornluidspreker

B Display

Zie pagina 62 voor een overzicht van de displaysymbolen.

C Blader omhoog / Volume omhoog

Blader omhoog door de lijsten en instellingen.

Druk in tijdens een gesprek om het volume van de hoornluidspreker en het handsfree volume te verhogen.

Druk in wanneer de handset rinkelt om het volume van de handsetbel te verhogen.

D Menu / OK / Demping

Het hoofdmenu openen.

Kies de in het scherm aangegeven optie.

Bevestig de menu-optie - **OK** wordt in het scherm weergegeven.

Schakel demping aan of uit tijdens het gesprek.

E Herhaallijst / Pauze

Druk in tijdens de stand-bymodus om de herhaallijst te openen.
Druk in en houd ingedrukt om een pauze tijdens het bellen in te geven.

F Spreken / Handsfree

Voer of beantwoordt een gesprek.
Schakel handsfree tijdens een gesprek in of uit.

G * / Bel uitschakelen

Druk op *.
Druk in en houd ingedrukt om de bel van de handset in of uit te schakelen.

H Intercom

Druk in om een intern gesprek te voeren.

I Antenne

Kan losgeschroefd worden en dan wel een standaard antenne of een lange bereik antenne kan gebruikt worden. De standaard antenne wordt in de tekening aangegeven.

J Telefoonboekmenu / Wissen / Terug

Druk tijdens de stand-bymodus in om het telefoonboekmenu te openen.
Wis onjuiste invoer tijdens het bewerken van tekst.
Ga terug naar het vorige menu.

K Bellijsten

Open de bellijsten.

L Einde / Uit / Handset Aan/Uit schakelen

Een gesprek beëindigen.
Wanneer u zich in een menu bevindt ga terug naar de stand-bymodus.
Druk tijdens de stand-bymodus in en houd ingedrukt om de handset aan of uit te schakelen.

M Telefoonboek / Blader omlaag / Volume Omlaag

Open het telefoonboek.
Blader omlaag door de lijsten en menus.
Druk tijdens een gesprek in om het volume van de hoornluidspreker en het handsfree volume te verlagen.
Druk in wanneer de telefoon rinkelt om het volume van de handsetbel te verlagen.

N Hoofdlettergebruik veranderen / Toetsen blokkeren / #

Druk in om het hoofdlettergebruik te veranderen bij het invoeren van letters.
Druk in en houd ingedrukt om de toetsen te blokkeren.
Druk op #.













O Flash

Gebruik functie Flash (R).

P Microfoon**Q Riemclip**

LCD-display van de handset



-  DECT-siginaalsterkte.
-  Wordt weergegeven wanneer de Eco modus ingeschakeld is.
-  Wordt weergegeven wanneer de ECO PLUS modus ingeschakeld is.
-  Het volume van de handsetbel is uitgeschakeld.
-  Wordt weergegeven in de handsfree modus.
-  De wekker is ingeschakeld.
-  De toetsen zijn geblokkeerd.
-  Wordt weergegeven wanneer u nieuwe voicemailberichten heeft.¹
-  Wordt weergegeven wanneer u nieuwe gemiste oproepen en nieuwe nummers in uw Bellijst heeft.²
-  De batterij is volledig opgeladen.
-  De batterij is half leeg.
-  De batterij is bijna leeg.
-  Knippert wanneer de batterij bijna volledig ontladen is.

¹Deze functie is afhankelijk of uw netwerkaanbieder deze functie ondersteunt. Mogelijk dient u voor deze service te betalen.

²Om met deze functie te kunnen werken dient u een abonnement bij uw aanbieder af te sluiten. Mogelijk dient u hiervoor te betalen.

Overzicht van het basisstation en de oplader

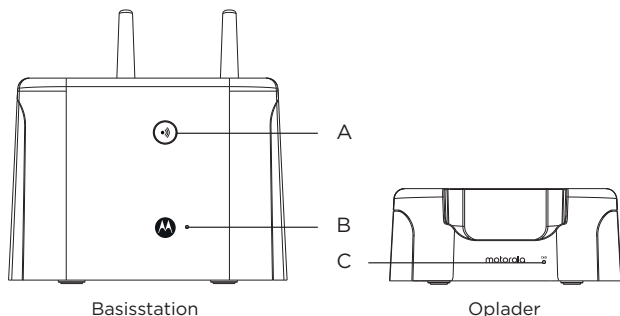

A Paging / Een handset zoeken

Druk in tijdens de stand-by-modus om de gebruiker van de handset op te roepen of een zoekgeraakte handset te zoeken. Pagingoproepen kunnen niet worden beantwoord.

Druk op  op het basisstation. Alle bij het basisstation aangemelde handsets rinkelen en geven **Handset zoeken** weer.

Om het rinkelen te stoppen, druk op  op het basisstation opnieuw in of druk op **Stop** of elke willekeurige knop op de handset.

B AAN / LED in gebruik

Gaat aan wanneer het basisstation op het stroomnetwerk wordt aangesloten en knippert wanneer de handset in gebruik is.

C LED brandt tijdens het opladen

Geeft aan dat de handset correct op het basisstation/de oplader is geplaatst en wordt opgeladen.

Muurbevestiging

Belangrijk

Voordat u uw O2 aan de muur bevestigt controleer dat u bij het boren niet een verborgen leiding raakt.

Voordat u boort controleer of de telefoonkabel en de stroomkabel het gewenste stopcontact kunnen bereiken.

1. Gebruik de volgende sjablonen om de boorgaatjes te markeren.

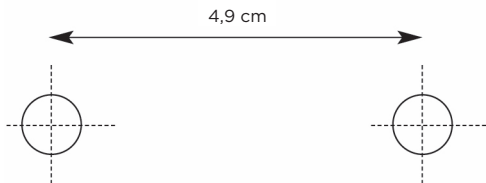

- Om het basisstation en de oplader aan de muur te bevestigen dient u 2 gaatjes in de muur op een afstand van 4,9 cm horizontaal met een 8mm boortje te boren.

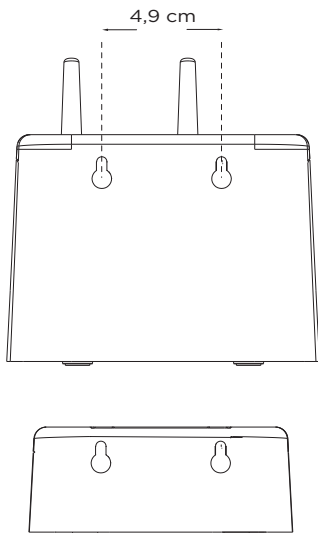

2. Plaats de pluggen indien nodig en plaats de schroeven en laat deze nog circa 5 mm uit de muur steken waar u de telefoon aan wilt hangen.

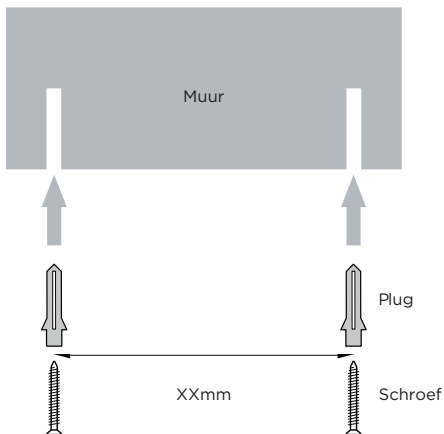

3. Schuif de gaten aan de achterzijde van het basisstation over de schroefkoppen en trek voorzichtig het basisstation/de oplader naar beneden om deze goed op zijn plaats te brengen.

Technical specifications

- Frequency band: 1880MHz to 1900MHz
- Max. transmitted power: < 24dBm

EU Declaration of Conformity (DoC)

This product is in compliance with the essential requirements and other relevant provisions of the RE Directive 2014/53/EU.

UK Declaration of Conformity

Hereby, MZGW declares that this product is in compliance with the requirements for UKCA marking.

The CE and UK Declaration of Conformity can be obtained at motorolavoice.com

Manufactured by:

Meizhou Guo Wei Electronics Co., Ltd., AD1 Section, The Economic Development Area, Meizhou, 514000, Guangdong Province, China

Imported & Distributed by:

Meizhou Guo Wei Electronics (UK) Co., Ltd., 207 Regent Street, Suite 8, Third Floor, London, W1B 3HH. UK

Meizhou Guo Wei Electronics (EU) Co., Ltd., 51 Bracken Road, Carlisle Offices, Dublin 18, D18 CV48. Ireland

Contact email address: support@motorolavoice.com

Distributed or sold by Meizhou Guo Wei Electronics Co. LTD., official licensee for this product. MOTOROLA and the Stylized M Logo are trademarks or registered trademarks of Motorola Trademark Holdings, LLC. and are used under license. All other trademarks are the property of their respective owners. © 2024 Motorola Mobility LLC. All rights reserved.

Version 2.1 (EU_TT)

